

HM SAM-116

# フリルトートバッグ

単位：指定以外 cm

出来上がりサイズ  
約タテ 36×ヨコ 38 マチ 8

## 【材料】

表布：約タテ 78×ヨコ 97  
裏布：約タテ 44×ヨコ 88

※布と裏布を共通にする場合  
布：約タテ 100×ヨコ 102



## ◆作り方◆

①下図を参考に布を裁断する。

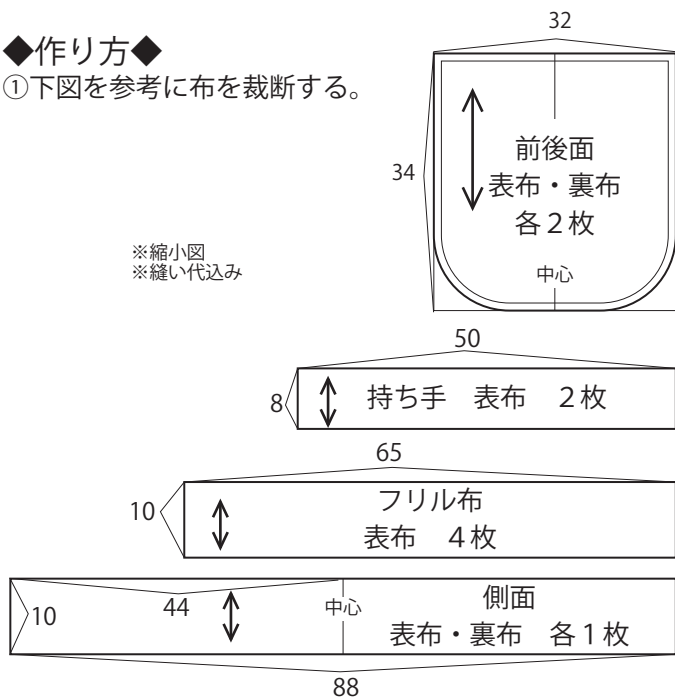

②持ち手布の上下を1cm裏側に折り、更に半分に折り、端をステッチする。

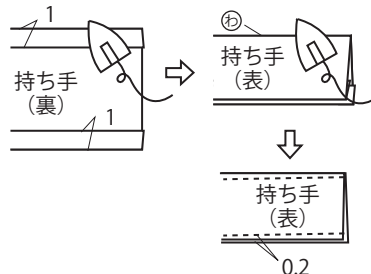

※以降、縫い線の図は省略  
※2本作る

③フリル布を作り、表布側に仮止めする。

《1》フリルを中表に重ねて縫い、縫い代を割る。

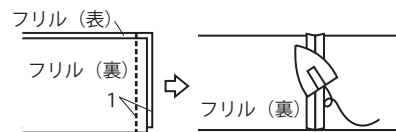

《2》両端を中表に折って縫い、表に返してアイロンで形を整える。

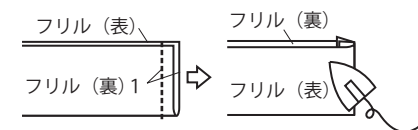

《3》端から0.5cmと0.8cmを荒く縫い、下糸を一緒に引っ張ってギャザーを寄せる。

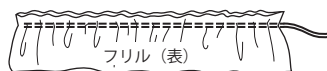

《4》表布側に重ねて仮止めする。

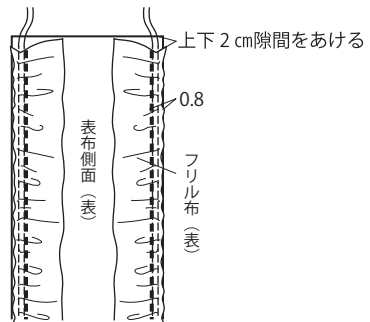

④表布・裏布それぞれの側面と前後面を中表に重ねて縫い、表布の縫い代は前後面側に倒し、裏布の縫い代は割る。

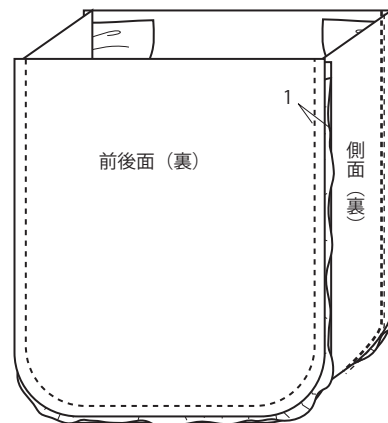

⑤裏布を表に返して表布の中に入れ、入口を縫う。(返し口をあけておく)

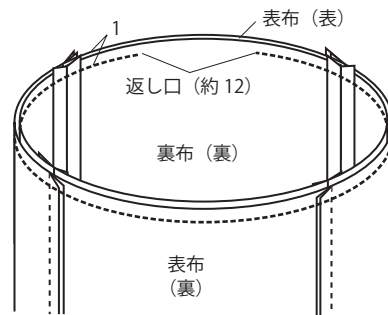

⑥表に返してアイロンで形を整え、入口から0.2cmをステッチする。

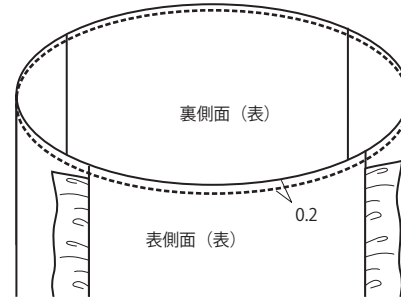

⑦持ち手の端を1cm裏側に折って縫い付けて完成。

